

フラワーアーチ クレメント α (アルファ) 組立説明書 No. 280

Green Garden®

日本製

この度は「フラワーアーチ クレメント (アルファ)」をお買い上げ頂き誠にありがとうございます。本品は十分な品質検査のもとでお届けしておりますので安心してご使用頂けると存じます。バラやつる植物を育てるエクステリアとしてご使用ください。

部品明細 (組立て前に現品と部品図を照合してください。)

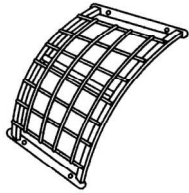

アーチ支柱... 2個

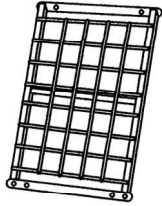

中間支柱... 2個

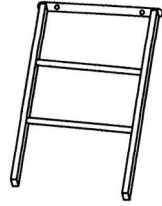

下支柱... 2個



打ち込み杭
... 4個

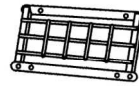

No.283ワイド部品 3 0
(別売りです)

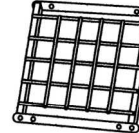

No.284ワイド部品 6 0
(別売りです)

その他

- ビス... 1 0個
- ナット... 1 0個
- ナイロンケーブルタイ
- 打ち込み杭用
- キャップ... 4個
- 組立て用スパナ... 1個

組立図 (図はタテになっておりますが、ヨコにして組立ててください。)

接続穴にビスを通して組立ててください。最初ビスはゆるく締めて、全部組立て終わったらビスを完全に締めてください。

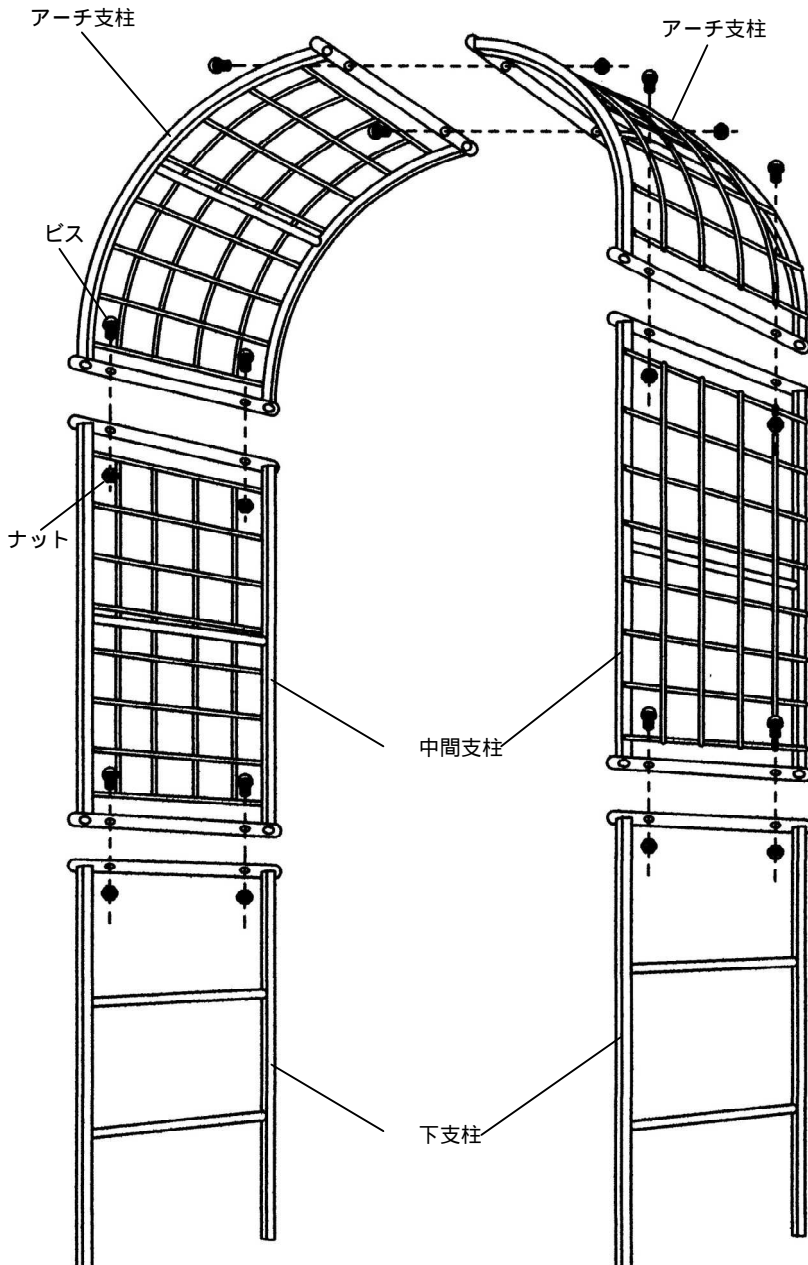

設置方法

<正面図>

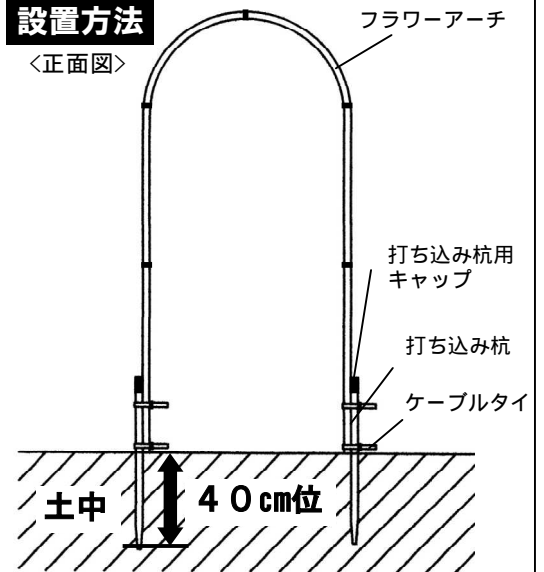

1. フラワーアーチの設置位置を決めます。
2. フラワーアーチの外側に④打ち込み杭を40cm位の深さまで打ち込みます。杭を打ち込む時は木製の板等を当てて打ち込んでください。
3. ④打ち込み杭に⑩打ち込み杭用キャップをはめます。
4. フラワーアーチと④打ち込み杭を2~3ヶ所ずつ⑨ケーブルタイでしっかり縛って固定してください。これで完成です。

品質表示

- 材質 : 本体・ビス/スチール製
キャップ/ポリエチレン
ケーブルタイ/ナイロン製
- 表面仕上げ: 本体/下塗り・カチオン電着塗装
上塗り・ポリエステル粉体塗装
ビス/亜鉛ドブメッキ

⚠ 取扱い及び設置上のご注意

- 本品は、バラなどつる植物を誘引して立体的に育てることのできるアーチですのでこれ以外の用途にはご使用しないでください。
- 本品にぶら下がったり、重いものを吊るしたりしないでください。
- 使用時はビスを完全に締めてご使用ください。
- 風当りの強い所でのご使用は避けてください。
- 組立て及び設置の際にはケガをしない様十分ご注意ください。
- 長期間使用しておりますとサビが発生することがあります。

製造元/三条グリーンガーデン

URL <http://gr-garden.com>